

SELPHY CP750/CP740

COMPACT PHOTO PRINTER

小型照片打印机



打印机使用者指南

概述

打印机的各种特色

部件指南和其功能

纸张和附件

其他附件

准备工作

安装放置

墨盒的准备工作

纸匣的准备工作

打印

打印注意事项

从存储卡打印

从相机打印

从计算机打印

无线打印

附录

维护、存放和运送

电池的使用方法（仅限 SELPHY CP750）

安全注意事项

处理注意事项

规格

遇到难题吗？请单击此处
故障排除

我想要...
各种工作和索引



使用本打印机之前，请先仔细阅读本说明书，并妥善保存说明书作日后参考。

下页

简介

首次使用打印机之前，请仔细阅读“安全注意事项”（第 39 页）及“处理注意事项”（第 41 页）。

本指南使用的符号



本符号代表可能会影响打印机操作的事项。



本符号代表基本操作步骤以外的补充说明。

该打印机支持包括 SD* 存储卡和 MultiMedia 卡 ** 等多种存储媒体。

有关支持存储卡的类型，请参阅第 13 页。

* SD 是安全数码的缩写。

** 缩号的 MultiMediaCard 显示作 RS-MMC。

本指南对各类储存卡通称作“存储卡”。

此外，本指南所称“相机”是指所有受 SELPHY CP750/CP740 打印机支持的数码相机和数码摄像机。

插图和屏幕画面摄图

本指南使用的插图以 SELPHY CP750 型号和其液晶显示屏为主。各操作方法同样适用于 SELPHY CP740 型号，另作声明除外。

同样地，液晶显示屏的屏幕画面摄图所显示的“P”字是指明信片尺寸墨盒。本指南所显示的相机是以数码相机作例。

侵犯版权警告

请尊重所有版权。如果把打印机 SELPHY CP750/CP740 所制作的图像用于非个人娱乐之目的，可能为法律所禁止。

保修限制

本打印机的保修范围仅限于原出售国家。如果在海外使用打印机时遇到问题，请将其带回原出售国，然后向佳能客户支持中心要求保修服务。

相机的通讯设置

依相机型号而定，有些型号可能需要在相机连接打印机之前，先更改通讯设置。

- 属于 EOS 5D、EOS 10D、EOS 20D、EOS 30D、EOS 300D 和 EOS 350D 型号相机，请在相机的菜单内，将 [通讯] 设置为 [PTP]，或 [打印 / PTP] 或 [打印 / PC]。有关详情，请参阅相机的使用者指南。
- 对于非佳能相机，请查看该相机的使用者指南内有关通讯设置的详情。

打印机的各种特色

SELPHY 打印机有多种打印方式供您享用。

任选一种打印方式

从存储卡打印

您可以从相机或手机中取出存储卡，插入打印机的存储卡槽内打印。

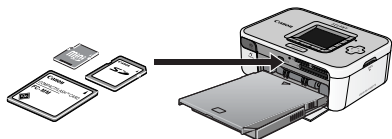

连接相机

您可经由打印机的可伸缩式 USB 连接线或随相机附送的 USB 连接线，将相机连接到打印机打印。

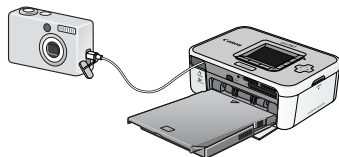

连接计算机

您可用一条 USB 连接线将计算机连接到打印机上打印。

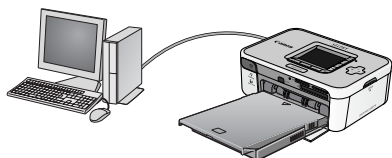

从手机打印

您可以通过带有蓝牙或红外数据传输功能 (IrDA, IrSimple) 的手机进行无线打印。

- 蓝牙连接需要使用单独出售的 Bluetooth 单元 BU-20。
- 只有 SELPHY CP750 型号支持红外数据传输。

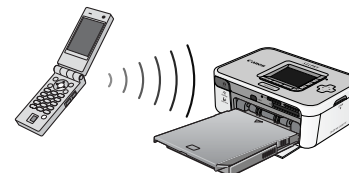

将打印机连接到计算机之前，请先确定已经安装了打印机的驱动程序和应用程序。这些程序可从随机附送的小型照片打印机解决方案光盘上安装。

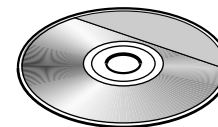

纸张媒体和打印特色

明信片尺寸纸张

将您拍摄的图像打印成明信片。



用计算机在图像上添加说明和制作贺卡轻而易举。当然总是要使用 SELPHY CP 系列打印机指定纸张（不能使用标准纸张）。

较小尺寸纸张（卡片尺寸纸张）

信用卡大小的照片最适合放进笔记本或皮夹子内。



使用贴纸和 8 幅贴纸打印出来的照片用途更广泛。



最适合相簿（L 尺寸纸张）

打印出标准尺寸照片。您还可以选择在照片上加印日期和留边框。



壮观的图像（宽尺寸纸张）

使用 100x200 毫米大纸张打印的照片极具吸引力。



如果您使用相机的辅助拼接模式拍摄，然后又在计算机上使用随机附送的 PhotoStitch 程序拼接，便可以打印全景照片。

索引打印和多幅图像布局

您能在单张纸上，打印出索引图像或以多幅图像布局的照片。

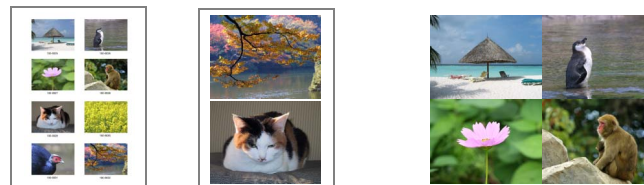

SELPHY CP750 的附加功能

如果您的打印机是 SELPHY CP750 型号，便可放大图像打印其中一部分（剪裁）和应用“我的色彩”效果来改变图象的外观。

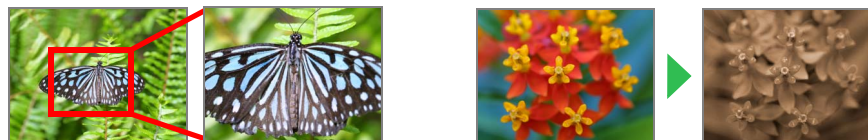

部件指南和其功能

本节说明各部件名称和功能。

SELPHY CP750

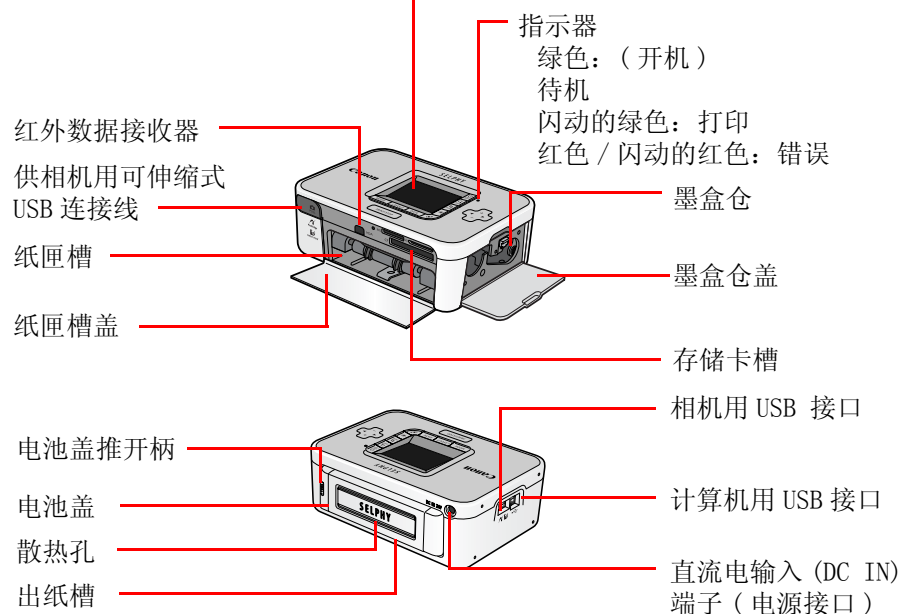
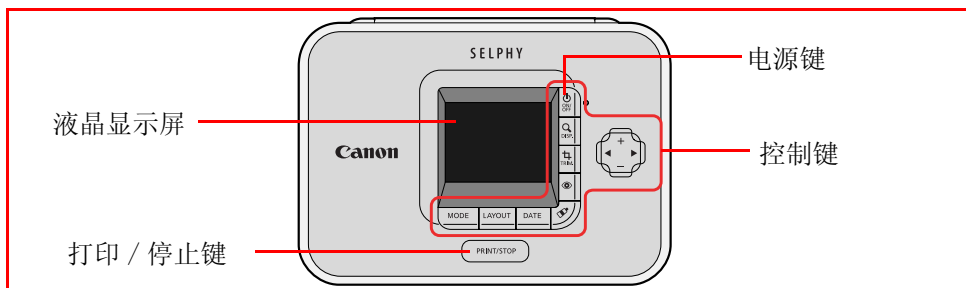

SELPHY CP740

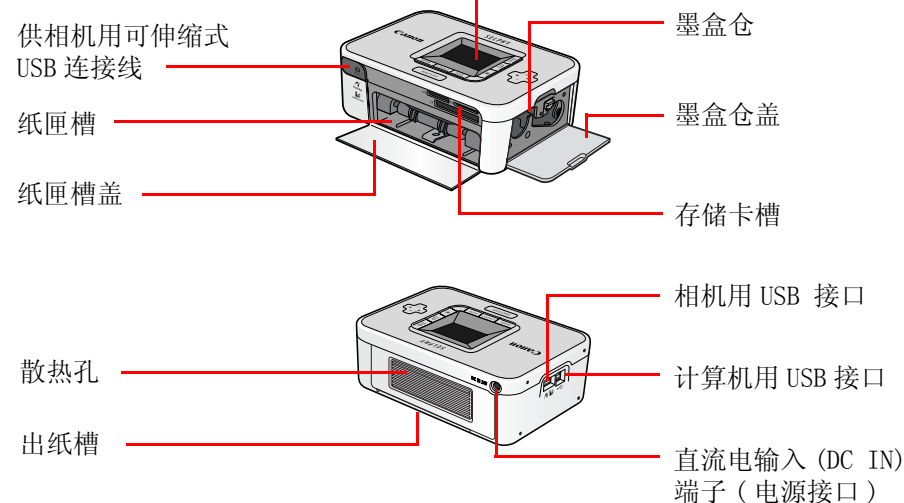
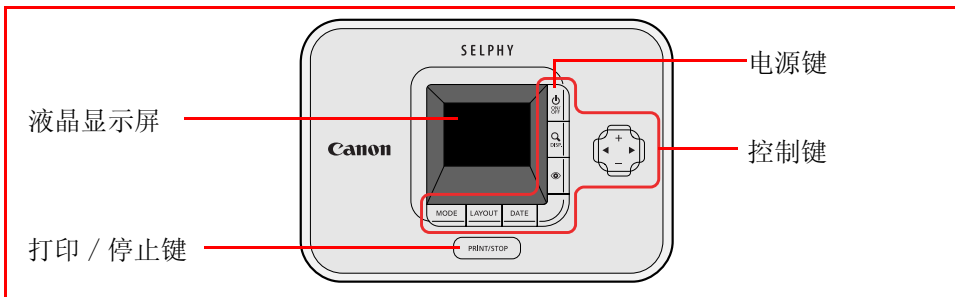

纸张和附件

按照需要选择正确尺寸的纸张。
有些地区不销售某些附件。

明信片尺寸

纸匣：

明信片尺寸纸匣 PCP-CP200



明信片尺寸

标准纸张 + 墨水*：



彩色墨水 / 纸张组合 KP-36IP (36 张)
彩色墨水 / 纸张组合 KP-72IP (72 张)
彩色墨水 / 纸张组合 KP-108IP (108 张)

卡片尺寸

纸匣*

卡片尺寸纸匣 PCC-CP100

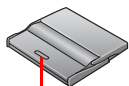

卡片尺寸

标准纸张 + 墨水：



彩色墨水 / 纸张组合 KC-36IP (36 张)

原尺寸标签 + 墨水：



彩色墨水 / 原大小标贴组合 KC-18IF (18 张)

8 幅贴纸 + 墨水：



彩色墨水 / 标贴组合 KC-18IL (18 张)

* 在部分地区，卡片尺寸纸匣与打印机配套出售。

L 尺寸

纸匣：

L 尺寸纸匣 PCL-CP200

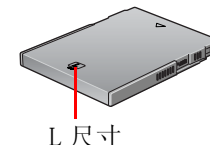

L 尺寸

标准纸张 + 墨水：

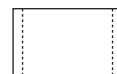

彩色墨水 / 纸张组合 KL-36IP (36 张)

宽尺寸

纸匣：

宽尺寸纸匣 PCW-CP100

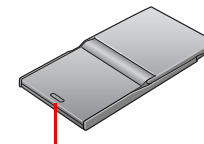

宽尺寸

标准纸张 + 墨水：



彩色墨水 / 纸张组合 KW-24IP (24 张)



请使用 SELPHY CP 系列打印机专用纸匣 / 墨盒。ES 系列打印机指定的纸张和墨盒不能使用。



各纸张尺寸如下：明信片尺寸：100 x 148 mm。卡片尺寸：54 x 86 mm。
L 尺寸：89 x 119 mm。宽尺寸：100 x 200 mm

其他附件

本节列出可增强 SELPHY 打印机功能的另售附件。

电池 NB-CP2L (仅限 SELPHY CP750)

使用电池可以随时随地打印照片。

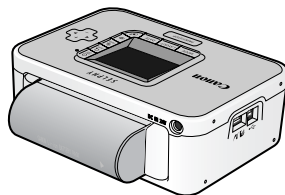

Bluetooth 单元

如果安装了 Bluetooth 单元 BU-20，便可以使用带有蓝牙功能的手机进行无线打印。

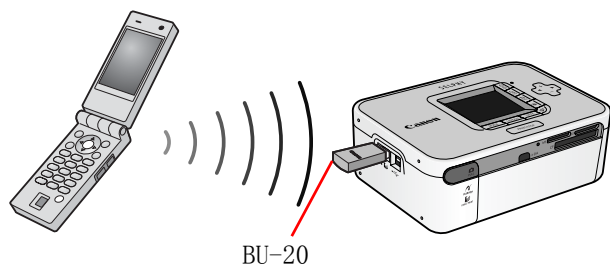

有关使用此种打印方式的详情，请参阅“打印”内“无线打印”小节的内容。

安装放置

为了使用安全，请用以下的方法安装放置 SELPHY 打印机。

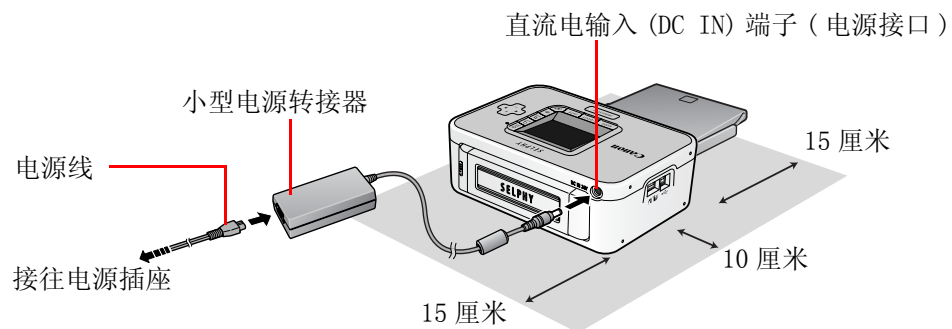

打印机放置的地方，前后应至少留空 15 厘米和两侧至少留空 10 厘米。



- 请勿将打印机放置于不稳固的地方。
- 打印机要距离放射电磁波或强烈磁场的设备至少 1 米。
- 请勿阻塞打印机背后的散热孔。



SELPHY CP750 也可使用另售的电池。

墨盒的准备工作

请用以下步骤安装墨盒。

1 确定墨盒的尺寸。

确定墨盒和照片纸张的尺寸一致。

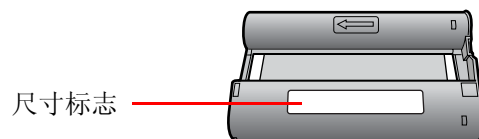

2 确定墨水纸是绷紧不松弛的状态。

要收紧松弛部分，轻转墨盒，向下一份墨水纸的方向卷动。如果卷入太多，便会损失一份打印的墨水纸。

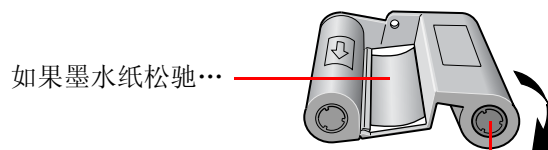

...按入此处并转动来收
紧松弛的墨水纸

3 打开墨盒仓盖。

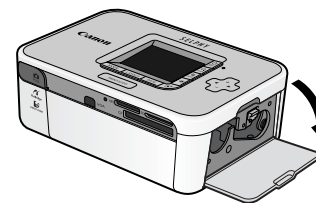

4 插入墨盒，直到咔声安装到位，然后关上仓盖。 要取出墨盒时，先将凸片往上拉。

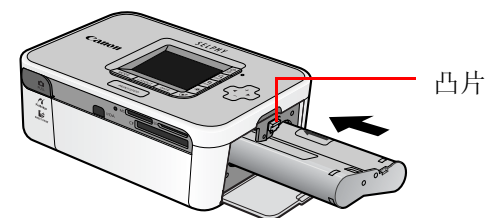

- 请勿触摸或拉长墨水纸。这些部分将无法打印照片。
- 请勿试图重复使用墨盒，否则会导致故障或损坏。

纸匣的准备工作

以下步骤是说明如何将纸张放入纸匣内，及如何装入打印机的方法。

将纸张放入纸匣内

1 确定您使用了正确尺寸的纸匣。

替您要使用的纸张，预备正确尺寸的纸匣。

尺寸标志

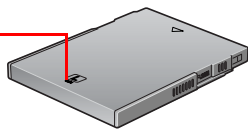

2 打开纸匣盖

1 将纸匣盖推到头。

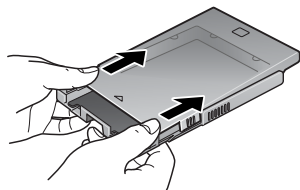

2 一手拿紧纸匣，另一只手打开纸匣盖。

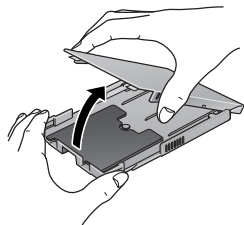

按照以下步骤打开两个盖子的纸匣（内盖和外盖）。

外盖

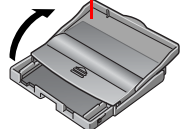

内盖

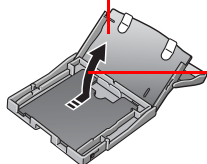

轻轻滑动内盖，
然后向上抬起。

3 将整叠纸稍微弄松后，以光泽面向上的方式放入纸匣内。 移除该叠纸张上面的保护纸，请小心不要触摸光泽面。

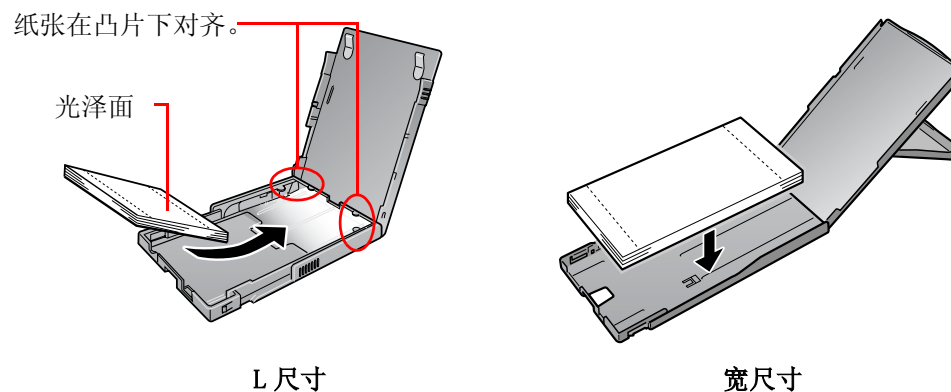
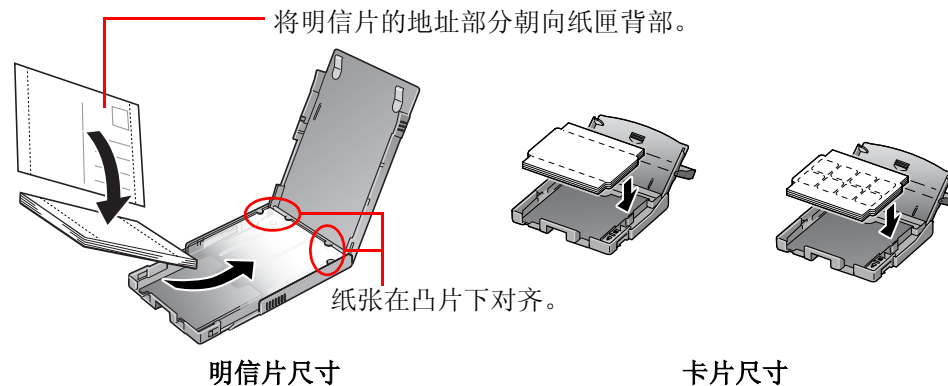

4 关闭匣顶盖。

- 1 按照箭头指示向下按下盖子，直到听到咔哒一声盖子关紧。
- 2 将纸匣盖推到头。

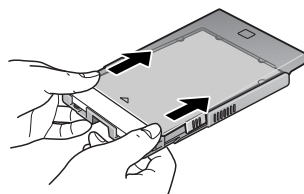
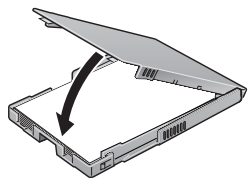

正确位置

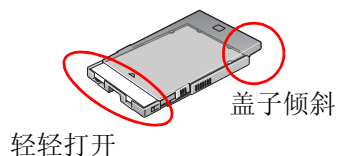

对于两个盖子的纸匣，只需关闭内盖，然后将纸匣完全插入槽中直到听到咔哒一声。



- 本打印机使用佳能指定的纸张。请勿使用市场上出售的标准明信片或 SELPHY ES 系列打印机指定的纸张。
- 放在纸匣内的纸张超过 19 张（宽尺寸纸张超过 13 张）会导致漏传或卡纸。
- 错误将纸张反放在纸匣内，所打印出来的照片效果会很差，而且可能会引起故障。
- 请勿在打印前将排孔折弯或撕开。
- 贴纸出现即将脱开情况或有部分已经脱开，请勿使用此贴纸。
- 凡是经由打印机出来的纸张请勿重印。
- 打印前请勿在纸上书写，否则会发生故障。

安装纸匣

1 打开纸匣槽盖。

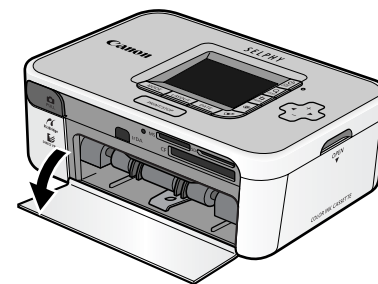

2 请用图示方法握住纸匣，然后插入槽内尽头。

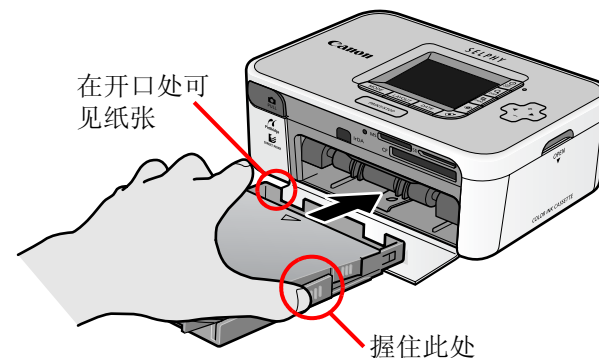

打印注意事项

本节说明打印时应该小心注意的事项。

这些注意事项适用于各种打印方式，包括“从存储卡打印”、“从相机打印”、“从计算机打印”及“无线打印”。



- 打印机刚刚开机或正在打印期间请勿取出纸匣或打开墨盒盖。否则会导致故障。
- 打印期间，纸张会进出四次，请勿在此过程中触摸或拉住纸张，否则会导致受伤或发生故障。
- 放在纸匣内的纸张超过19张（宽尺寸纸张超过13张）会导致漏传或卡纸。此外，放在纸匣上的纸张不要超过10张。
- 如果打印机内部过热，打印机会暂停。请稍候片刻，待打印机冷却后会自动恢复打印。（当周围的温度高或连续打印次数太多时，会发生此情况。）
- 不要在打印过的纸张上打印。

从存储卡打印



- SELPHY 打印机支持符合相机文件系统设计规则 (Exif 兼容) 和 DPOF (第 1.00 版) 标准的图像数据。
- 请使用在相机初始化的存储卡。由计算机格式化存储卡内的图像, 可能无法识别。



有关操作指南, 请参阅存储卡附带的用户手册。

插入存储卡

- 1 按住打印机的电源键, 等到液晶显示屏出现启动图像为止。

按住直到图像出现。

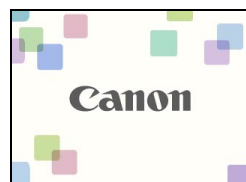
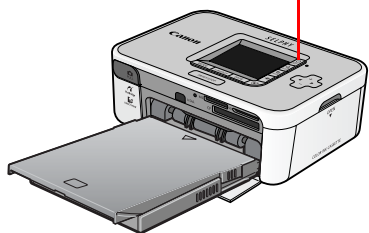

- 2 将存储卡插入相对应的卡槽中, 注意标签面朝上。
存储卡会在卡槽外稍微突出一些。液晶显示屏上会出现一张存储卡内存储的图像。
请勿在多个卡槽同时插入两张或多张存储卡。

SD 槽



- SD 存储卡
- miniSD 卡 *1
- microSD 卡 *2
- SDHC 存储卡
- miniSDHC 卡 *1
- microSDHC 卡 *2

- MultiMedia 卡
- MMCplus 卡
- MMCmobile 卡
- MMCmicro 卡 *2
- RS-MMC 卡

MS 槽



- Memory Stick
- Memory Stick PRO
- Memory Stick Duo
- Memory Stick PRO Duo
- Memory Stick micro*2

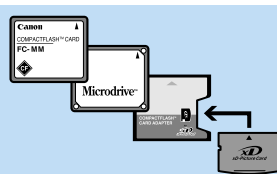

CF 槽

- CF 卡
- Microdrive
- xD-Picture 卡 *2

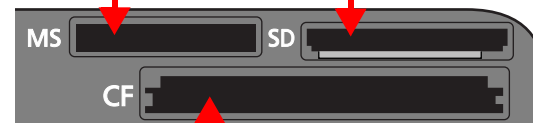

- *1 按照插槽下部的指示将卡排列好, 然后插入。
- *2 需要专用的转接器 (对于 xD-Picture 卡, 请单独购买一个 CompactFlash 卡转接器。)

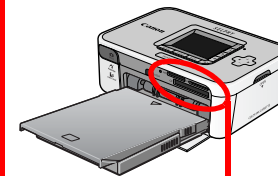

取出存储卡

- 1 抓住存储卡在卡槽外突出部分, 然后拉出存储卡。

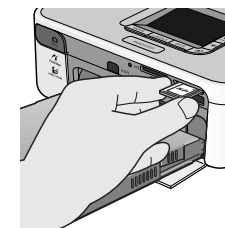

液晶显示屏

以下类型的资料会出现在液晶显示屏上。

SELPHY CP750

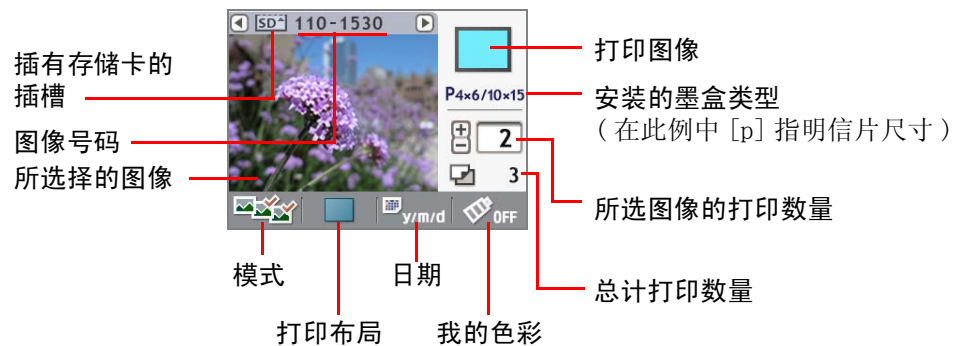

SELPHY CP740

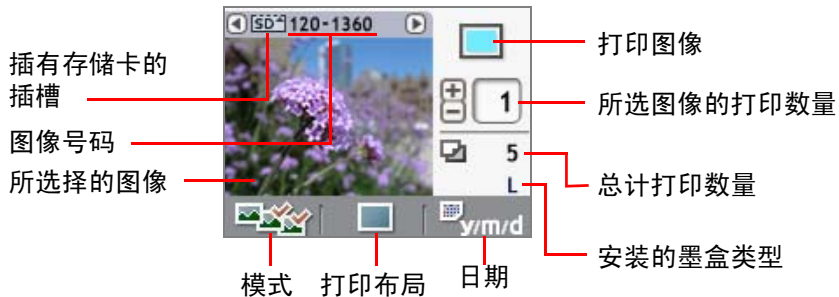

虽然上图所示 SELPHY CP750 和 SELPHY CP740 型号的画面资料略有不同之处，但两型号的基本要素完全相同，因此以下各步骤的说明以 SELPHY CP750 显示屏作为例图。

各按键的功能

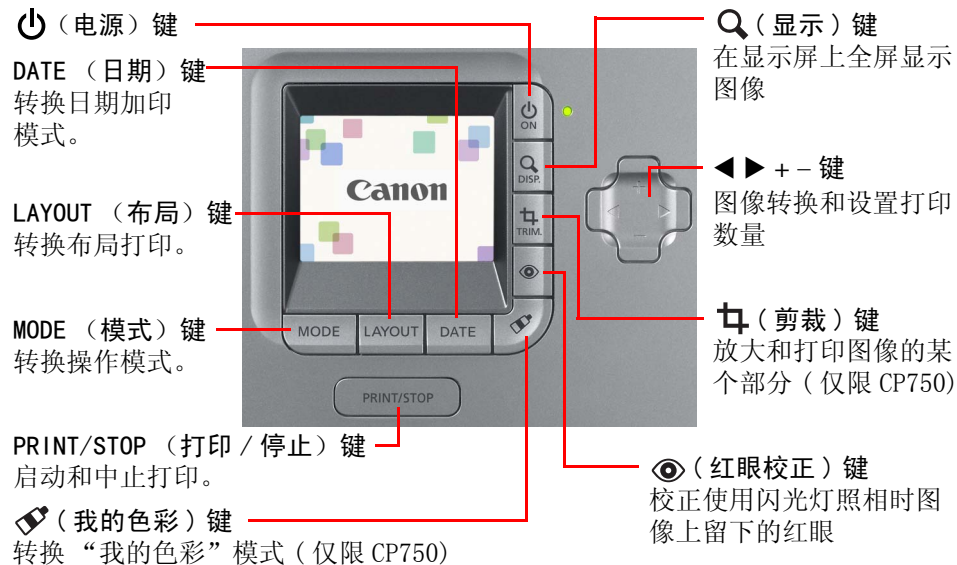

全屏显示

挑选图像时，您能将图像数据隐藏起来，以便图像在整个屏幕上显示。当您想查看图像细节部分时，可使用此功能。



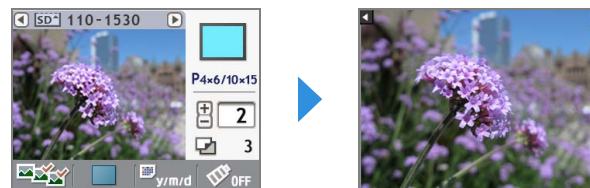

1 按下 **Q (显示)** 键。



再次按下 **Q (显示)** 键，即恢复标准画面。

选择模式和打印的操作方法

挑选一个模式来设置打印的方式。

-  (单张) 将显示的图像打印一张。
-  (选择) 将所选图像依照指定张数打印。
-  (全部) 存储卡内的所有图像各打印一张。
-  (DPOF) 打印相机设置为 DPOF (数码打印命令格式) 的图像。有关设置 DPOF 的方法, 请参阅随相机附送的使用者指南。



当拍摄图像时使用了打印较高质量照片的设置, SELPHY 打印机会采用所记录的数据, 若要取消这一特殊打印功能, 按下打印 / 停止键开始打印的同时按住日期键即可。

选择一种操作模式

1. 按下模式键。将会显示操作模式列表。
2. 按 ◀ 或 ▶ 键来选择一种操作模式。
3. 再次按模式键。

将显示的图像打印一张 (单张模式)

- 1 请确定液晶显示屏上已选定  (单张) 模式。

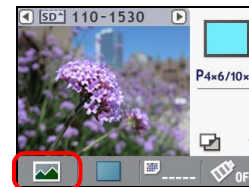

- 2 按下 ◀ 或 ▶ 选择要打印的图像。
按住此键不放可加快移动图像。
- 3 配置所欲使用的布局打印、日期加印、剪裁和我的色彩等设置。
剪裁和我的色彩设置仅适用于 SELPHY CP750 型号。
- 4 按下打印 / 停止键。
打印机即开始打印。

将所选图像依照指定张数打印

1 确定在液晶显示屏上选择了 （选择）模式。

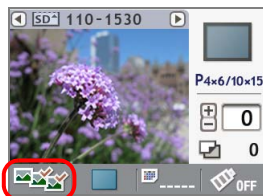

2 按下 ◀ 或 ▶ 选择要打印的图像。
按住此键不放可加快移动图像。

3 按下 + 或 - 选择要打印的数量。
按住此键不放可加快移动数值。

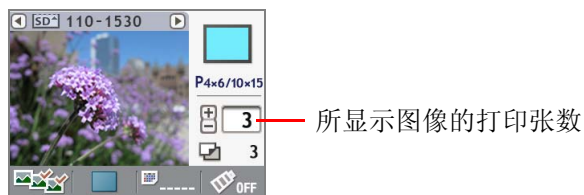

4 要挑选打印的图像和设置打印数量，请重复步骤 2 和 3。

5 配置理想的布局打印、日期加印和我的色彩（色彩效果）等设置。

此设置应用于所有使用步骤 3 和 4 挑选的图像。
我的色彩设置仅适用于 SELPHY CP750 型号。

6 确定液晶显示屏显示的设置。
确定纸匣内装有所需的纸张数量。



7 按下打印 / 停止键。

打印机随即开始打印。打印完成后，所有打印数量的设置将会重新设置归零。



当您选择 （索引）进行布局打印时，将要打印的页码设置为 1。即使您选择打印多页，一次也只能打出一张图片。

存储卡内所有图像各打印一张

- 1 确定在液晶显示屏上选择了  (全部) 模式。

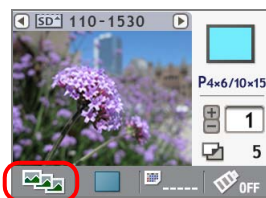

- 2 配置理想的布局打印、日期加印和我的色彩等设置。
此设置应用于所有图像。
我的色彩设置仅适用于 SELPHY CP750 型号。



- 3 确定液晶显示屏显示的设置。
确定纸匣内装有所需的纸张数量。



将打印照片的总数

- 4 按下打印 / 停止键。
打印机随即开始打印。



您能为存储卡内全部图像制作一张索引，只需选用  (全部) 模式，再将布局打印设于  (索引) 然后打印即可。

打印相机设置为 DPOF 的图像

- 1 使用相机选定要打印的图像及照片数量。
各相机配置打印设置的方法可能不同，请查阅相机使用者指南。
- 2 确定在液晶显示屏上选择了  (DPOF) 模式。
如果存储卡内不含有 DPOF 数据，便无法选择 DPOF 模式。

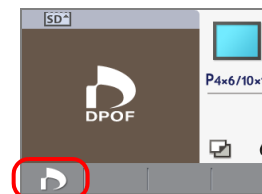

显示相机所选的 [打印类型]。

要打印照片的总数

- 3 按下打印 / 停止键。
打印机随即开始打印。



打印机会根据 DPOF 的设置加印日期。在此情况，您不能使用打印机的日期键配置日期加印，同时也不能指定布局打印。

布局打印设置

挑选一种布局打印

 (一张无框图像)



无框打印。

 (一张有框图像)



打印白框图像。

 (两张无框图像)

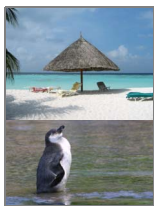

在一张纸上打印两张无框图像。

 (两张有框图像)



在一张纸上打印两张白框图像。

 (四张无框图像)

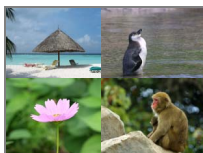

在一张纸上打印四张无框图像。

 (四张有框图像)

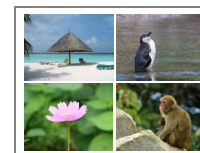

在一张纸上打印四张白框图像。

 (八张无框图像)

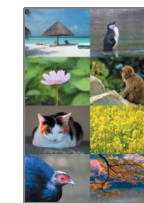

在一张纸上打印八张无框图像。

在卡片尺寸纸张上的实例。

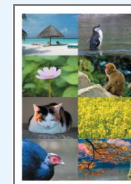

 (八张有框图像)



在一张纸上打印八张白框图像（在卡片尺寸的纸张上不能选择这一布局设置）。

 (索引)

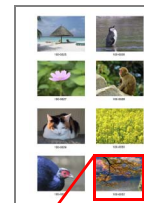

按照图像号码在一张纸上打印八张图像（在卡片尺寸的纸张上不能打印图像号码）。



100-0032

- 1 按下布局键，从显示的列表中选择一种打印布局，然后再次按布局键。

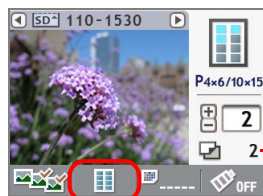

打印总张数会根据所选布局打印，作出相应改变。



- 不同的打印模式中，可以选择的格式各不相同。

| 格式 \ 模式 | 单张 | 选择 | 全部 | (DPOF)*1 |
|-----------|-----|-----|-----|----------|
| (1 张无框图像) | ○ | ○ | ○ | △*2 |
| (1 张有框图像) | ○ | ○ | ○ | — |
| (2 张无框图像) | — | ○ | ○ | — |
| (2 张有框图像) | — | ○ | ○ | — |
| (4 张无框图像) | — | ○ | ○ | — |
| (4 张有框图像) | — | ○ | ○ | — |
| (8 张无框图像) | △*3 | ○ | ○ | — |
| (8 张有框图像) | — | △*4 | △*4 | — |
| (索引)*4 | — | ○ | ○ | △*5 |

○: 可选项

—: 不可选项

△: 有条件可选项

*1 不同的相机设置下，打印类型也各不相同。不能从打印机设置打印类型。

*2 只有当相机的打印类型设置为“标准”时可以选择这种格式。打印一张无框图像。

*3 只有当使用卡片尺寸纸张时可以选择这种格式。

*4 只有当使用卡片尺寸纸张时不能选择这种格式。

*5 只有当相机的打印类型被设置为“索引”时可以选择这种格式。



日期加印设置

您可以选择是否要加印日期及其格式。

- | | | |
|--|---|-------------------|
|  (无日期) |  | 照片上不加印日期 |
|  (年 / 月 / 日) |  | 以年 / 月 / 日格式加印日期。 |
|  (月 / 日 / 年) |  | 以月 / 日 / 年格式加印日期。 |
|  (日 / 月 / 年) |  | 以日 / 月 / 年格式加印日期。 |

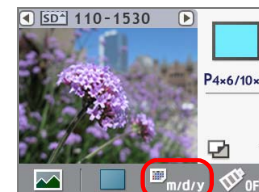
- 1 按下日期键，使用 ◀ 或 ▶ 键来选择是否打印日期，然后再次按下日期键。



- 日期加印所用数据是包括在每个图像数据内含Exif数据中的拍摄日期。
- 如果该图像数据内无Exif资料，便会采用数据创建日作为加印日期。
- 采用  (索引) 布局打印时，不能加印日期。
- 采用  (8- 页面布局) 布局打印时，不能在卡片尺寸纸张上加印日期。

我的色彩设置（仅限 SELPHY CP750）

此功能让图像使用色彩效果。

 OFF （关闭）



不加效果。

 BW （B/W）



以黑白打印图像。

 Se （棕褐色）

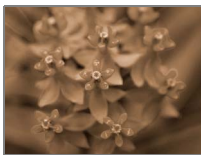

以旧照片色调（淡褐色）打印图像。

 V （生动）



以色彩鲜艳的色调打印图像。

 N （中间色）

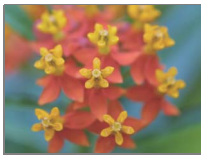



以沉静的色调打印图像。

 P （正片）



以中间色和鲜艳色彩打印正片。





- 按下 （我的色彩）键，从显示的列表中选择你需要的色彩效果，然后再次按下 （我的色彩）键。





- 在（DPOF）模式中无法使用我的色彩效果。
- 打印完成后，将重新设置色彩效果。

红眼校正设置

当使用闪光灯拍摄的照片中人物的眼睛发红时，这一功能可以帮助您打印出校正后的照片。

- 按下 （红眼校正）键，使用  或  键来选择是否进行红眼校正，然后再次按 （红眼校正）键。
校正所有选择照片中的红眼并打印照片。



- 再按一次  (红眼校正) 键即可取消红眼校正模式。
- 当选择  (B/W) 或  (棕褐色) 我的色彩效果时, 红眼不能得到校正。
- 部分图像中的红眼可能不会自动清除或得到最佳校正。

例如:

- 相对整个照片来说非常小、大、暗或亮的脸部
- 侧向一方、倾斜或部分遮挡的脸部

剪裁设置 (仅限 SELPHY CP750)

此功能打印出图像中选取部分。

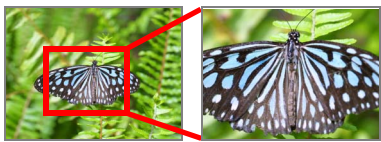

此剪裁功能只能用于  (单张) 模式。

1 按下 (剪裁) 键。



图像会在液晶显示屏上以全图方式显示。



2 按下 (显示) 键

屏幕即进入容许设置打印区大小及旋转的模式。

3 按下 + 和 - 键来调整打印区的大小。

按下  和  键将框格作 90 度旋转。



4 按下 (显示) 键。



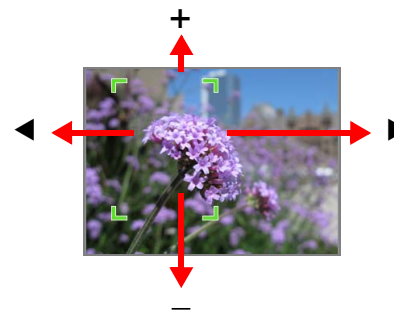

屏幕即返回设置框格位置的模式。

5 按下 , , + 和 - 键将打印区移至理想的位置。

再次按下  (显示) 键将回到打印区尺寸及方向设置模式。



6 调整完毕后，按下 （剪裁）键。

7 按 或 键来选择  (OK)，然后再次按  (剪裁) 键完成剪裁设置。

要想取消剪裁设置，选择  (取消)。





打印完成后，此剪裁设置即会重新设置。如果在完成打印后再按  (剪裁) 键，剪裁框会再次出现在同一个位置上。当您想要打印同一张图像的多个剪裁版本时，使用这个剪裁设置。

从相机打印

以下是相机连接到打印机后，从相机打印图像的步骤。

检查相机

当相机连接到打印机时，支持此打印方式的相机，会在相机的液晶显示屏上出现  (PictBridge) 或  (直接打印) 的图标。

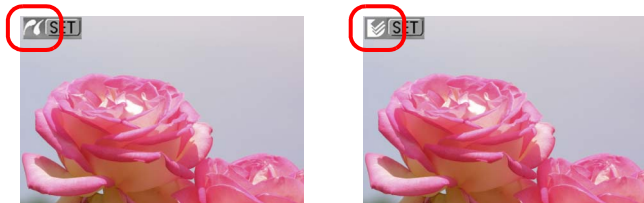

PictBridge 属于不分厂牌的工业标准，容许数码相机或摄像机无需使用计算机，可直接在打印机上打印图像。

连接相机的方法

将相机连接到打印机请用以下步骤。

 将相机连接到打印机之前，请确保打印机内没有任何存储卡，并且打印机没有连接到计算机。

1 从打印机拉出可伸缩式 USB 连接线并接入相机。

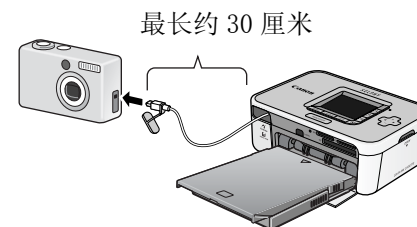

如果可伸缩式 USB 连接线的接口不合相机的端子，请改用随相机附送的 USB 连接线连接相机。

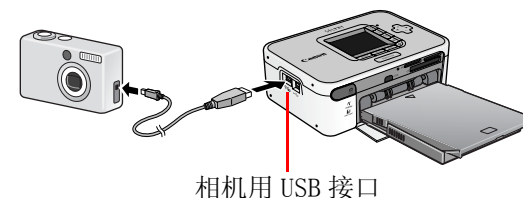

- 当您用相机连接打印机打印时，建议最好使用电源插座的电源启动相机，以避免发生打印中途电池电力不足而中断打印的情况。如您要用电池，请确定该电池已充足电或是新电池。
- 要缩回 USB 连接线，请先向前轻拉连接线，然后握住 USB 连接线，任其缩回到打印机内。
- 此连接线可拉出约 30 厘米，请小心切勿拉出过长，否则会发生故障。

从相机打印



本节使用佳能相机作例，简单说明打印的步骤。欲知更详细说明，请参阅相机用户指南（佳能相机包装箱内的相机用户指南或直接打印用户指南）。

1 按住打印机的电源键，直到液晶显示屏出现启动图像为止。

2 启动相机电源，准备相机播放图像。

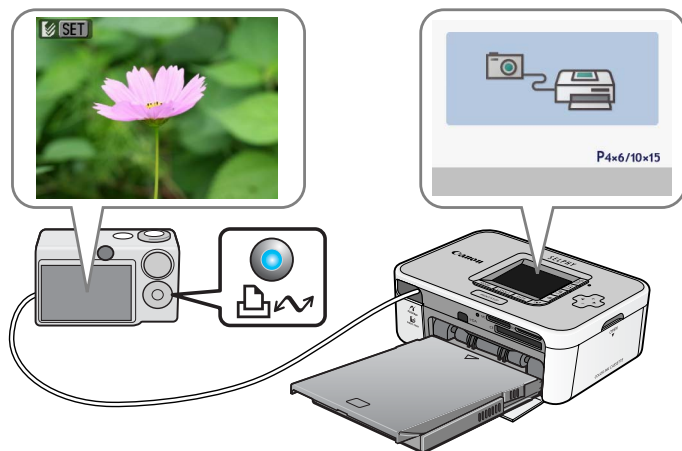
相机的液晶显示屏上会出现  (PictBridge) 或  (直接打印) 的图标。





3 按下相机的  (打印 / 共享) 键。
有的相机可能需要按两次 SET 键来替代  (打印 / 共享) 键。

打印机随即开始打印。

从相机移除 USB 连接线之前，请首先按住打印机的电源键来关闭打印机。

使用支持 PictBridge 的非佳能品牌打印机也可进行打印，具体信息请参照相机的用户指南。



• 打印在宽尺寸纸张时，依相机液晶显示屏出现的图标 ( 或 ) 而定，打印的范围有以下不同之处。

 (PictBridge) 图像会印满全张纸。



 (直接打印) 图像右方会留白。(您可利用此处用油性笔书写文字)。



• 使用部分型号的相机，可以通过将传输方式从“自动”转为

 (PictBridge) 进行全页打印。

使用多样设置打印

如果您使用佳能相机，便可配置以下设置来打印。（有些功能某些型号也许不支持。）有关每个步骤的详细方法，请参阅相机使用者指南或直接打印使用者指南。

1 请确定相机的液晶显示屏出现  (PictBridge) 或  (直接打印) 的图标。

2 按下设置键。

类似下图的画面会出现在相机的液晶显示屏上。请依照理想更改设置。

 (PictBridge)



 (直接打印)

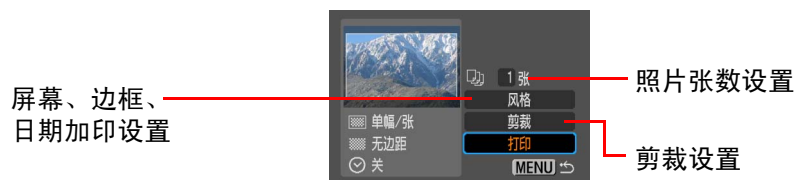

3 选择 [Print (打印)] 然后按下设置键。
打印机随即开始打印。



• 证件照片

如果您在 [Paper Settings (纸张设置)] 或 [Style (风格)] 的设置类别里选择了 [ID Photo (证件照片)], 便可以打印出指定尺寸的证件照片。



• 短片打印

您可以设置间隔时距从短片中抽出静止图像，然后排列打印在单张纸上。

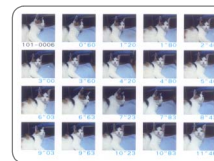

选定短片后，按下  (打印 / 共享) 键。

• 有关证件照片和短片打印的详细资料，请参阅随相机附送直接打印使用者指南。

从计算机打印

本节说明如何将打印机连接到计算机打印。

计算机系统的要求规定

您的计算机必须达到下列最低要求，才能进行从计算机打印的工作。

Windows

| | |
|---------|---|
| 操作系统： | Windows 2000 Service Pack 4, Windows XP (包括 Service Pack 1 和 Service Pack 2) Windows Vista |
| 配置： | 装有内置 USB 端口的计算机内预先安装上述其中一种操作系统 |
| 中央处理器： | Windows 2000/Windows XP: Pentium 500 MHz 或更高主频的处理器 Windows Vista: Pentium 1.3 GHz 或更高主频的处理器 |
| 内存： | Windows 2000/Windows XP: 256 MB 或以上 Windows Vista: 512 MB 或以上 |
| 接口： | USB |
| 硬盘可用空间： | 佳能实用程序 ZoomBrowser EX: 200 MB 或以上 Easy-PhotoPrint: 65 MB 或以上 PhotoStitch: 40 MB 或以上 佳能 SELPHY 打印机驱动程序: 4 MB 或以上 (安装期间所需空间) |
| 显示器： | 1,024 x 768 像素或以上 高彩 (16 位) 或以上 |

Macintosh

| | |
|---------|---|
| 操作系统： | Mac OS X (第 10.3 版 - 第 10.4 版) |
| 配置： | 装有内置 USB 端口的计算机内预先安装上述其中一种操作系统 |
| 中央处理器： | PowerPC G3/G4/G5 或 Intel 处理器 |
| 内存： | 256 MB 或以上 |
| 接口： | USB |
| 硬盘可用空间： | 佳能实用程序 ImageBrowser: 200 MB 或以上 PhotoStitch: 40 MB 或以上 佳能 SELPHY 打印机驱动程序: 4 MB 或以上 (安装期间所需空间) |
| 显示器： | 1,024 x 768 像素或以上 32,000 色彩或以上 |

- 请注意，佳能不保证所有计算机均能操作，即使该计算机符合上述系统要求的规定。
- 供 Macintosh 计算机使用的软件不能用于 UFS (Unix 文件系统) 格式化的磁盘。



本指南的范例以 Windows XP 和 Mac OS X (第 10.3 版) 作为基础，如果您使用不同版本的操作系统，所用的步骤和所见画面可能稍微不同。

经由计算机打印应注意事项

请注意以下各事项。

- 将打印机连接到计算机之前，请确保打印机内没有任何存储卡，并且打印机没有连接到计算机。
- 使用 USB 连接线直接将打印机连接到计算机的端口。经由集线器连接可能会发生操作不正确的情况。
- 如果同时使用另外一个 USB 设备（USB 鼠标和键盘除外）有可能令打印机操作不正确。请移除该 USB 设备，并重新用 USB 连接线将打印机和计算机间连接起来。
- 打印机连接到计算机的 USB 端口后，请勿让计算机进入待机（睡眠）模式。如果计算机进入此模式，请在 USB 连接线仍然连接计算机的状态下唤醒计算机。

操作步骤

安装软件

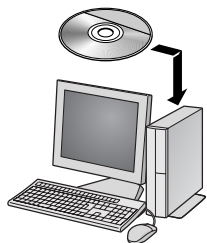

连接计算机

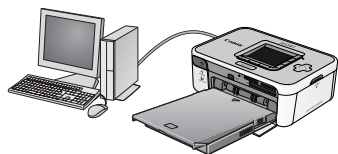

使用软件打印

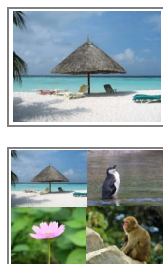

软件安装

如果使用计算机打印，请按照以下步骤进行。

安装打印机驱动程序

- 未安装打印机驱动程序之前，请勿将打印机连接到计算机。
- 安装前，您必须以管理员的身份登录入计算机。

▼Windows

- 1 将随机附送的小型照片打印机解决方案光盘放入计算机的光盘驱动器内。
- 2 在打印机驱动程序视窗内，单击 [选择打印机]，然后单击您的打印机型号名称。
- 3 请跟随屏幕画面的指示继续进行，当您在进行中接获连接打印机的提示，请将打印机连接到计算机，然后启动打印机电源。

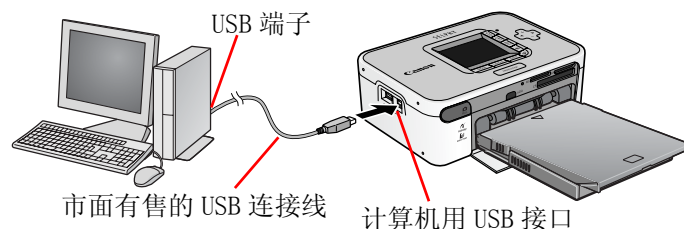

- 4 屏幕出现 [完成] 或 [重新启动] 键时，请即按下该键。安装驱动程序工作到此完成。

▼Macintosh

- 1 将随机附送的小型照片打印机解决方案光盘放入计算机的光盘驱动器内，然后在光盘视窗内双击  (CPSD Installer) 图标。
- 2 在打印机驱动程序视窗内，单击 [选择打印机]，然后选取您的打印机型号。单击 [同意]，选择 [简易安装]，接着单击 [安装]。
- 3 请跟随屏幕画面的指示进行，接获要求重新启动计算机时，重新启动计算机。
- 4 请将打印机连接到计算机，然后启动打印机电源。
- 5 打开启动硬盘上的 [实用程序] 文件夹，然后双击 [打印机设置实用程序] 图标。
- 6 单击 [添加 (打印机)]，然后选择 [USB]，接着选打印机名称。单击 [添加] 键即完成。关闭视窗。安装驱动程序工作到此完成。



安装应用程序软件

▼Windows

- 1 将随机附送的光盘放入计算机的光盘驱动器内。如果放进光盘后，未显示右图视窗，请取出光盘，再次放入。
- 2 在应用程序软件项目内单击 [简易安装]，接着单击 [确定] 和 [安装]。
- 3 跟随屏幕画面的指示进行。安装完成后取出光盘。



▼Macintosh

- 1 将随机附送的光盘放入计算机的光盘驱动器内，然后在光盘视窗内双击  (CPSD Installer) 图标。
- 2 在应用程序软件项目内单击 [安装]，接着单击 [简易安装] 和 [下一步]。
- 3 跟随屏幕画面的指示进行。安装完成后取出光盘。



简介随机附送的程序

Windows

ZoomBrowser EX

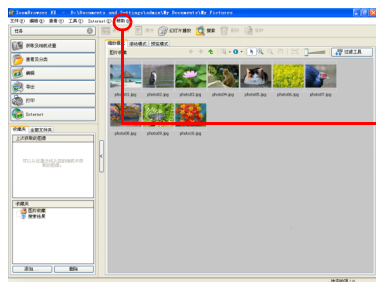

除了打印图像之外，这一多功能程序还可以进行图像的管理、显示、编辑和输出。

有关打印的方法，请单击 [帮助] 菜单，然后选择 [ZoomBrowser EX 帮助]，接着选 [具体步骤]。

Easy-PhotoPrint

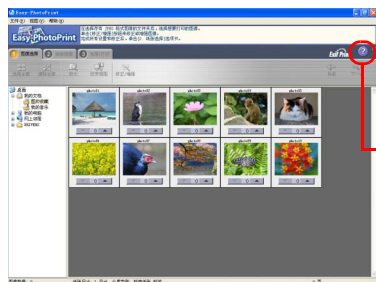

此程序有许多功能，用几个简单的步骤即可使用多种布局来打印。

有关打印的方法，请在 [3 布局 / 打印] 标签内单击 [?] 键，唤出有关帮助的文章以供参阅。

您可从下列网站（英文）下载 ZoomBrowser EX (Windows) 和 ImageBrowser (Macintosh) 的详细指南：
<http://web.canon.jp/Imaging/information-e.html>

Macintosh

ImageBrowser

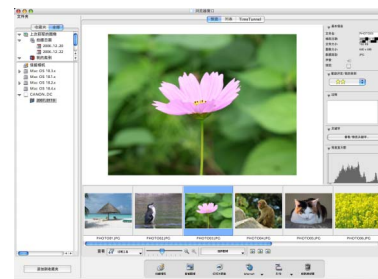

除了打印图像之外，这一多功能程序还可以进行图像的管理、显示、编辑和输出。

有关打印的方法，请单击 [帮助] 菜单，然后选择 [ImageBrowser 帮助]，接着选择有关打印的文章。

Windows/Macintosh 共通的程序

PhotoStitch



此程序使用相机的拼接辅助等功能拍摄多幅图像，并将它们结合成一幅全景图。如果将此结合的图像打印在宽尺寸纸张，便可获得壮观的全景照片。（PhotoStitch 无分色印刷的功能）。



无线打印

以下是通过红外数据传输 (IrDA, IrSimple) 或蓝牙等无线连接进行图像打印的步骤。



- 如果打印机内有存储卡，或打印机上连接有相机或计算机，则不能进行无线打印。
- 打印机和计算机不能经由无线连接进行打印。
- 可传输的最大图像数据是 2.5MB。

由红外数据传输打印（仅限 SELPHY CP750）

本节说明的是如何通过支持红外数据传输 (IrDA, IrSimple) 的手机进行图像打印。

支持的设备

检查手机是否具备无线打印所需的红外数据传输功能。

- 要求 1: 支持 IrDA 或 IrSimple 的内置红外无线端口。
要求 2: 内置相机可摄录和保存图像数据
(不大于 2.5MB JPEG 图像)。



- 传送大图像，其数据传输时间可能需要超过五分钟。
- 邮件和地址簿的信息不能打印。
- 手机的安全设置规定，禁止打印从互联网下载的图像及电邮传送 URL 下载的图像。
- 短片不能打印。
- 本打印机可能无法打印某类型手机存入存储卡的图像。
- 打印图像的位置和方向（横或竖）由打印机自动设置。由于要适应纸张大小而将图像放大或缩小，因此本打印机可能会用图像和纸张的尺寸组合，将图像四边加以剪裁。
- 如果有大量数据，传输数据的时间会很长，因而需要较长时间才开始打印。



数据传输是由手机发送。有关详情，请参阅手机的使用者指南。

- 1 检查打印机，确定无任何存储卡插入机内，未接上 Bluetooth 单元或相机不是使用 USB 连接线连接。
- 2 按住打印机的电源键，直到液晶显示屏上出现启动图像为止。

3 将手机的红外端口对准打印机的红外传感器，然后启动从手机的数据传输。

有关手机红外传输和打印等的设置，请查阅手机的用户指南。

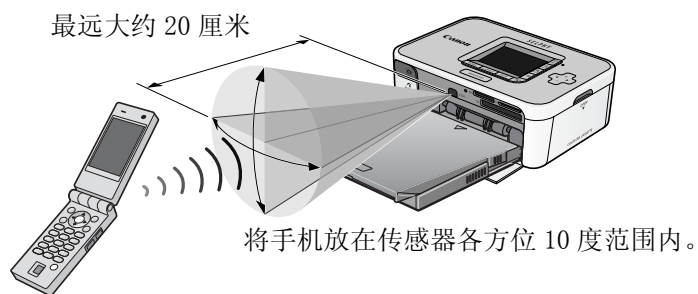

红外线信号传输与接收的距离各有不同，需根据手机的型号和操作系统而定。

在数据传输过程中，打印机的液晶显示器上会出现类似下图的画面，指示器会闪绿灯。如果传输情况不佳，请重新将手机靠近红外传感器正前方，然后再启动传输。

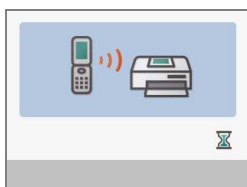

传输完毕后，打印机会开始打印。

经由蓝牙连接打印

本节说明如何从应用蓝牙的手机打印图像。

支持的设备

检查手机是否具备进行蓝牙打印所需的功能。

- 要求 1:** 内置蓝牙装置可支持 OPP (对象推入描述文件) 或 BIP (基本图像描述文件)。有关所支持的描述文件的资料，请查看手机的用户指南。
- 要求 2:** 内置相机可摄录和保存图像数据 (不大于 2.5 MB 的 JPEG 图像)。



- 邮件和地址簿的信息不能打印。
- 手机的安全设置规定，禁止打印从互联网下载的图像及电邮传送 URL 下载的图像。
- 短片不能打印。
- 本打印机可能无法打印某些型号手机存储卡内存储的图像。
- 打印图像的位置和方向 (横或竖) 由打印机自动设置。由于要适应纸张大小而将图像放大或缩小，因此打印机可能会用图像和纸张的尺寸组合，将图像四边加以剪裁。
- 如果有大量数据，传输数据的时间会很长，因而需要较长时间才开始打印。



数据传输是从手机启动的。有关详情，请参阅手机的用户指南。

- 1 检查打印机，确定无任何存储卡插在机内，或相机不是使用 USB 连接线连接打印机。
- 2 确定已经安装了另售的 Bluetooth 单元（BU-20）。
- 3 按住打印机的电源键，直到液晶显示屏上出现启动图像为止。
- 4 从带有蓝牙功能的手机进行数据传输

有关 Bluetooth 单元连接和打印的方法，请参阅用户指南。如果手机查询连接何种设备，请选 [佳能 SELPHY CP750/CP740-xx:xx:xx(x 是号码)]，应用蓝牙的设备最远传输距离大约为 10 米（这一距离可能会根据当时操作环境而有所不同）。

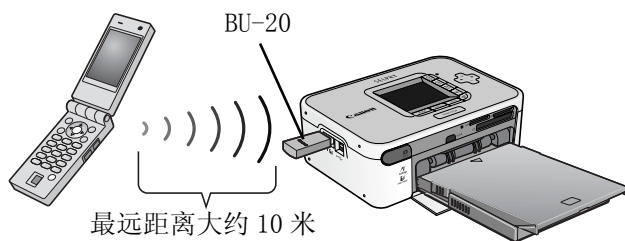

数据传输后，打印机的液晶显示屏上会出现类似下图的画面。Bluetooth 单元 BU-20 也会闪动绿灯。传输完成前请勿断开蓝牙连接。如果连接断开，请在再次打印前，关闭打印机，然后再启动打印机。

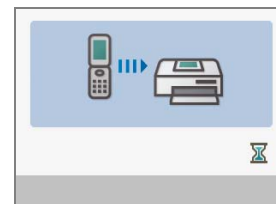

传输完毕后，打印机会开始打印。

当蓝牙打印完成后，请从打印机移除 Bluetooth 单元或关闭打印机。

维护、存放和运送

本节说明如何维护、存放和运送本打印机。

维护

内部维护

如果打印出来的图像出现细小线条，很可能是打印机内部积了灰尘。请用随机附送的清洁棒清除灰尘。

1 取出墨盒。

2 以箭头面向上的方式，将清洁棒完全插入墨盒，然后取出，重复此动作两三次。

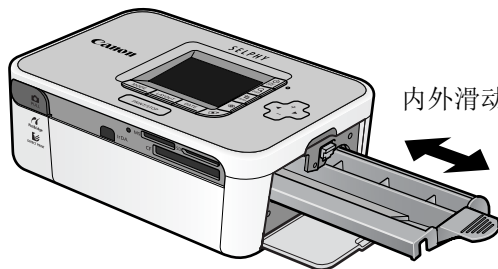

内外滑动清洁棒两到三次。

外部维护

请用柔软干布擦拭外部。



请勿在打印机上使用油精、稀释剂、清洁剂等溶剂。该等物质会损坏外部或令护漆脱落。

背部的维护

清除打印机背部散热孔的灰尘。如果灰尘从散热孔进入，可能会沾到墨水纸上，令打印机无法打印出清洁无暇的照片。如果墨水纸上积有灰尘，请用吹气毛刷清除，因此不会触摸到墨水纸。

存放

主机

- 从电源插座上移除小型电源转接器的电线。
- 存放时，取出纸匣和墨盒。
存放纸匣时关上顶盖，取出纸张，放入原有包装袋内，再放回原有纸盒内，平放储存。将墨盒放入纸袋存放以免灰尘进入。
- 存放打印机要平放，灰尘不易进入。

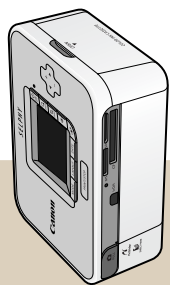
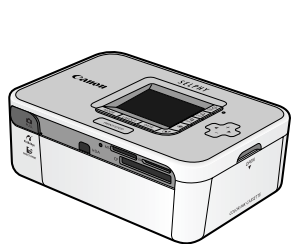

如果必须直立存放，
请采用此方向。

已印纸张

- 如果要照片存放在相簿内，请选择采用尼龙、聚丙烯或玻璃纸做照片套的相簿。
其他材料的照片套可能导致图像变色或渗色。
- 为避免图像的质量变差，应避免在以下类型地方将存放照片。
 - 存放在高温的地方（超过 40 度）
 - 存放于湿度高或多尘埃的地方
 - 存放于阳光直射的地方
- 根据存放环境的情况和时间长短而定，照片会随时间消逝而变色。

运送

- 取出纸匣和墨盒，并关上盖子。
- 运送前，先用软布包裹打印机，以免刮伤打印机。
若有尘埃进入打印机，会无法打印出清洁无暇的照片。

电池的使用方法 (仅限 SELPHY CP750)

如果您装了此另售的电池，便可以在旅途中或无电源插座的地方打印。

本产品专为配合使用佳能原厂附件以获最佳效果而设计。佳能公司对于因使用非佳能原厂附件所发生的故障（如电池泄漏和 / 或爆炸）而导致本产品任何损坏和 / 或意外事故如失火等，概不负责。在这些情况下不予保修，佳能原厂附件的修理需要收费。



- 本打印机不能使用电池 NB-CP1L。
- 请勿在本产品使用非佳能指定的电池。
- 请勿遗失电池的端子盖，存放电池时需要使用此端子盖。

装上电池

请使用以下步骤将电池 NB-CP2L 装到打印机。

1 取下电池端子盖。

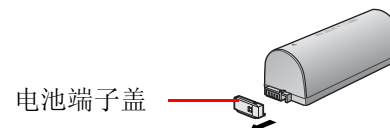

2 向下按电池盖推开柄，从打印机内取出电池盖。

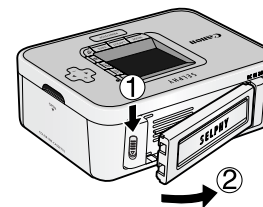

3 给打印机装上电池。

将电池如图示第一个箭头方向滑动，然后有如第二个箭头般按下电池，直到咔声到位。

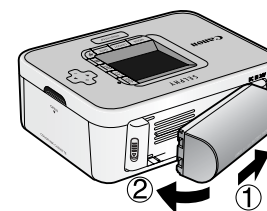

电池充电

请使用以下步骤替电池充电。

- 1 给打印机装上电池。
- 2 将电源线接入小型电源转换器，并插入电源插头。将小型电源转换器连接到打印机的接口。

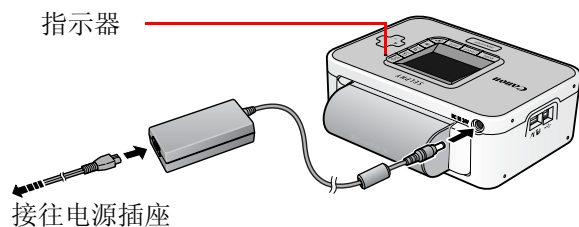

电池充电时，指示灯会亮起橙色灯，电池充足电后，该灯将熄灭。充电期间，如果启动打印机，则会停止充电；关闭打印机后，会继续充电。

- 3 电池充足电后，请从打印机断开小型电源转换器的接口。现在该电池可随时供电给打印机。

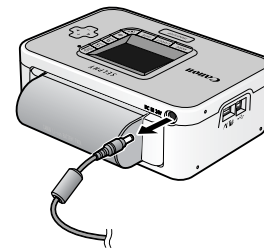

- 将一个零电量的电池充满电量大约需要 2 小时 30 分钟（根据佳能测试标准）。
 - 充电时温度在摄氏 5 到 40 度之间（华氏 41 到 104 度）。
 - 不同温度和充电状态下的充电时间各不相同。
- 使用电池供电的打印机，若静止不用超过五分钟，打印机会自动关闭。

取出电池

- 1 向下按动电池盖推开柄，取出电池。

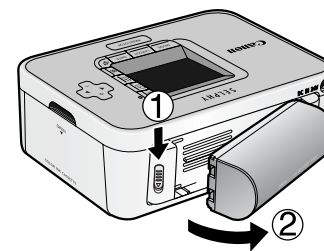

2 将电池端子盖盖到电池上。

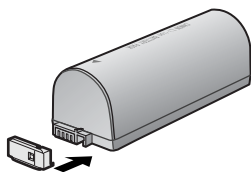

3 盖上打印机的电池盖

按照箭头所指推上电池盖，直到听到咔哒声到位。

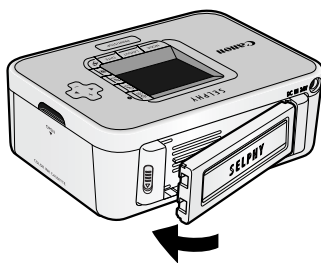

电池的电量所剩无几

如果电池电量低时，打印机的指示灯会闪动橙灯。此外连接的相机液晶显示屏或打印机的液晶显示屏上会出现提示信息。请替该电池充电或更换充足电的电池。

电池的处理



要保护电池和避免性能衰退，请勿连续充电超过 24 小时。

- 这是锂离子电池，因此充电前无需将电池电用完或放尽。
 - 它可以在任何充电状态下充电。
- 建议您在使用的当天或前一天应对电池充电，以确保能充满电。
 - 即使充了电的电池也会自然放电。
- 即使按照规定时间充电，电池的使用时间仍然非常短，表示此电池的使用寿命已到期。
 - 更换新电池。

电池的储存

- 电池使用完毕之后，请盖上电池端子盖，存放在阴凉的地方（0-30 度）。充足电的电池经过长期存放（约一年）后，电池寿命会缩短，且会降低性能。如果该电池长期不使用，请每年充足电一次，然后在打印机内完全放电后才存放。

安全注意事项

请依照以下注意事项正确使用此器材，以避免受伤、起火、电击、故障等风险及其他危险。

亦请确定阅读“处理注意事项”（第 41 页）。

- 本文所指的器材包括打印机、小型电源转接器、墨盒、纸匣和纸张等。

器材

警告

请勿在不支持数据 CD-ROM 的 CD 唱机中播放附送的 CD-ROM 光盘。使用音频 CD 唱机（音乐唱机）播放 CD-ROM 光盘可能会使扬声器受损。使用耳机聆听在音乐 CD 唱机播放的 CD-ROM 时，如果声音太大，也可能导致听觉受损。

- 器材存放于儿童不能触及的地方。
- 请勿拆开或改装器材。
- 如果器材跌落或外壳损坏，请勿继续操作。
- 如果器材冒烟或发出燃烧的气味，请立即停止运行。
- 请勿让水或其他液体进入器材内部。
如果此器材遭遇水滴或含盐份潮湿空气，请用柔软吸水布轻轻擦拭。
- 请勿在器材内部插入或投入金属物或易燃物。
打算移除该等物体或物质之前，请立即关闭打印机电源和从电源插座拔起电源线。（如果以电池供电，则请先取出电池，然后进行清除工作）。
- 请勿在雷雨天气触碰设备的金属部分或电源插座。
请立即停止使用该器材并保持适当距离。
- 请勿使用易燃溶剂，如酒精、苯或油漆释剂清洁器材。

- 请勿在电源线上放置重物，或者大力插、拉或破坏电源线。
- 请勿使用非指定的电源（小型电源转接器、电池）供电给器材。
- 定期取出电源线，擦去插头、电源插座外部和周围区域的灰尘和污垢。
- 请勿用湿的手拿电源线。

⚠ 小心

- 请勿将手的任何部位伸入打印机内部。
- 请勿在以下地方使用或存放器材。
潮湿多尘的地区、容易遭受强烈震动的地方、靠近火焰的地方、容易遭受强烈阳光照射的地方、酷热的地方如汽车的行李箱或仪表板。
- 请勿在电源插口或充电接口连接金属针或堆积尘土。
- 请勿将小型电源转接器用于本打印机之外的其他器材，不能超出额定负荷和电压，必须使电源插头完全插入插座。
- 不使用打印机时，请从插座上拔起小型电源转接器的电源线。
长期插着插座会有产生高热及变形的危险。
- 打印期间，请勿触摸或取出打印机内的纸匣。

要避免电磁场引起的故障和伤害

- 勿将器材接近电动马达或其他会产生强烈磁场的设备。而且使用时请勿靠近电视机或 AM 收音机。

要避免结露

- 可将器材放入一个密封的塑料袋内，让器材逐渐适应温度变化，然后才从袋内取出，即可避免结露。如果器材内部结露，使器材保持室内温度，直到水珠完全自然蒸发，才可继续使用。

电池（仅限 SELPHY CP750）

⚠ 警告

- 请勿将电池放在热源附近，直接受明火烘烤或受热。
- 电池不得浸入水中。
- 请勿擅自拆卸、改装，或对电池加热。
- 避免让电池跌落或受严重冲击，可能损坏外壳。
- 仅使用推荐的电池和附件。
电池存在爆炸或泄漏的风险。倘若电池泄漏，眼睛、嘴巴、皮肤或衣服接触这些泄漏物质，立即用水冲洗。
- 不使用打印机时，请将电池移除，并妥善存放。
- 请勿在正在充电的电池充电器上放置任何东西，如抹布、毯子、被褥、垫子等。
如果长期连接会产生发热或遭致变形的风险。
- 扔掉电池之前，用胶带或其他绝缘体盖住端子，防止与其他物体直接接触。
在废物箱内与其他材料的金属零件接触，可能导致失火或爆炸。

处理注意事项

本节说明处理器材时应注意的事项。

器材

- 请勿对纸匣过分施力
对纸匣施力或撞击可能会导致卡纸或设备损坏。
- 无意打印时，请勿连续开 / 关电源。
打印机的初始化工序消耗墨水和相等数量纸张因而浪费。
- 请留意勿向器材喷洒杀虫剂或挥发性物质。此外，请勿让器材长期接触橡胶或乙烯基制成品。
这些物质可能会导致打印机外壳变形。
- 请勿使用湿手或沾有汗水的手持握墨盒。
- 请勿触摸纸匣的弹簧。如果弹簧被弄弯变形，则纸张便不能正确送入打印机。

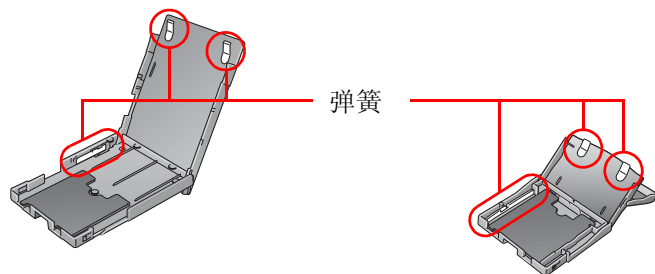

- 请勿在打印机的出纸位置（在纸匣顶部）上放置任何物件。

- 请勿用手指触碰纸张的打印面（光面）。
务必握持纸张的边缘（有孔边框外侧）。
请在触碰纸张之前，确定手是干燥的。尖锐物品会刮损纸张的表面。确保纸张表面没有沾染指纹、灰尘及水滴等。
- 请用非溶性墨水笔在纸张上书写。
- 请避免下列事项，否则可能会导致打印件变色、褪色或渗色。
 - 在打印面贴上任何种类的胶带。
 - 让打印面接触到乙烯基和塑料制品材料。
 - 在打印面上使用酒精或其他挥发性溶剂。
 - 长时间紧压其他表面或物件于打印面上。

电池（仅限 SELPHY CP750）

- 保持电池端子经常干净。
端子肮脏会导致接触不良。电池充电前或使用前，请用细长软绵花头刷条磨亮端子。
- 请勿将电池和带有锋利边缘的金属物体（例如曲别针和大头针）一起携带和存放。携带或存放电池前，一定要将端子盖盖在电池端子上。
- 虽然电池的最大工作温度范围为 5-40℃，但最佳工作温度范围是 10-30℃。
在寒冷环境下（如在滑雪场）电池的性能会突降。
- 如果电池电量不足，打印好的纸张可能无法完全排出到打印输出接收器内。
如果发生这种情况，请更换使用充足电量的电池或改用小型电源转接器。

规格

小型照片打印机 SELPHY CP750/CP740

所有数据都根据标准佳能试验程序所测定。我们保留权利更改资料恕不另行通知。

| | | |
|---------------------|-----------------------------------|-----------------|
| 打印方法： | 染料热升华传输（有保护膜） | |
| 打印分辨率： | 300 x 300 dpi | |
| 色阶： | 每色 256 色阶 | |
| 墨水： | 专用墨盒（Y/M/C/ 保护膜） | |
| 纸张： | 明信片尺寸、L 尺寸、卡片尺寸（原尺寸标签和 8 幅贴纸）、宽尺寸 | |
| 打印尺寸： | 无边框 | 加边框 |
| 明信片尺寸 (4 x 6 英寸) | 100.0 x 148.0 毫米 | 91.4 x 121.9 毫米 |
| L 尺寸 | 89.0 x 119.0 毫米 | 79.2 x 105.3 毫米 |
| 卡片尺寸 | 54.0 x 86.0 毫米 | 50.0 x 66.7 毫米 |
| | 22.0 x 17.3 毫米 (每张 8 幅贴纸) | |
| 宽尺寸 (4 x 8 英寸) | 100.0 x 200.0 毫米 | 91.4 x 121.9 毫米 |
| | (打印区域因使用相机的型号而异) | |
| 打印速度： | 从存储卡打印 | 连接佳能相机 * |
| 明信片尺寸 | 约 1 分 17 秒 | 约 58 秒 |
| L 尺寸 | 约 1 分 7 秒 | 约 50 秒 |
| 卡片尺寸 | 约 45 秒 | 约 31 秒 |
| 宽尺寸 | 约 1 分 35 秒 | 约 1 分 13 秒 |

* 连接到内置 DIGIC III 的佳能小型数码相机，与连接到其他相机的打印速度会有所不同。此外，所得数字是使用佳能标准试验程序测定。使用的状况有异，数据可能会有所不同。

| | |
|--------|---|
| 送纸方式： | 自动从纸匣送纸 |
| 出纸方式： | 自动出纸到纸匣的顶部 |
| 液晶显示屏： | CP750: 2.4 英寸型, TFT 彩色液晶显示屏 CP740: 2.0 英寸型, 彩色液晶显示屏 |
| 接口： | |
| USB | 连接到佳能直接打印兼容相机 / PictBridge 兼容设备： USB 兼容 A 型接口，可伸缩式 USB 连接线 * * Mini-B 插头，30 厘米 连接到个人计算机： USB 兼容 B 型接口 |
| 无线 | IrDA, IrSimple(打印射光)(仅限 CP750): 图像传输经 vNote 透过 IrOBEX 或 IrMC 蓝牙(打印射光): 需用 Bluetooth 单元 BU-20(另售) 设备兼容性: 内置蓝牙和支持 OPP(对象推入描述文件)或 BIP(基本图像描述文件) |
| 存储卡 | SD 存储卡, miniSD 卡, microSD 卡*, SDHC 存储卡, miniSDHC 卡, microSDHC 卡*, MultiMedia 卡, MMCplus 卡, MMCmobile 卡, MMCmicro 卡*, RS-MMC 卡, CF (CompactFlash) 卡, Microdrive, xD-Picture 卡*, Memory Stick, Memory Stick PRO, Memory Stick Duo, Memory Stick PRO Duo, Memory Stick Micro* * 需要专用适配器 (购买专供 xD-Picture 卡使用的 CompactFlash 卡转换器) |

| | |
|---------|--|
| 工作温度： | 5-40 °C |
| 工作湿度： | 20-80% |
| 电源： | 小型电源转接器 CA-CP200 电池 NB-CP2L |
| 耗电量： | 交流电 60W 或以下（待机时为 4W 或以下） |
| 尺寸： | CP750: 179.0 × 127.1 × 63.0 毫米 CP740: 179.0 × 127.1 × 63.0 毫米 |
| 重量（主机）： | CP750: 约 960 克 CP740: 约 940 克 |

小型电源转接器 CA-CP200

| | |
|-------|---|
| 输入电压： | 交流电 100-240V (50/60Hz) 1.5A (100V)-0.75A(240V) |
| 额定输出： | 直流电 24V, 2.2A |
| 工作温度： | 0-45 °C |
| 尺寸： | 122.0 × 60.0 × 30.5 毫米（不包括电源线） |
| 重量： | 约 310 克 |

电池 NB-CP2L（仅限 SELPHY CP750）

| | | |
|-------|-----------|--------|
| 类型： | 可充电式锂离子电池 | |
| 额定电压： | 直流 22.2V | |
| 额定容量： | 1200 mAh | |
| 充电循环： | 约 300 次 | |
| 打印数量* | L 尺寸纸张 | 约 36 张 |
| | 明信片尺寸纸张 | 约 36 张 |
| | 卡片尺寸纸张 | 约 72 张 |
| | 宽尺寸纸张 | 约 24 张 |

* 测试条件：
正常温度（23 °C），佳能图像，连续打印。
上述数据可能会随打印环境和需要打印的图像而变。

| | |
|-------|------------------------|
| 工作温度： | 5° -40° C |
| 尺寸： | 110.0 × 40.7 × 37.5 毫米 |
| 重量： | 约 230 克 |

如果周围环境温度低，电池的性能会下降，可能会很快出现低电量警告。这种情况下，使用前立即将电池放入口袋内使其变暖，便可恢复电池性能。

故障排除

如果打印机操作不理想或出现错误提示号，请参考本节的解决方法。如果使用打印机时遇到问题，请参考此部分。如果问题仍未能解决，请联系随机附送顾客联络表上列出的服务中心。

您认为出了问题

如果以下方法未能解决您的问题，请联系零售商店或佳能顾客支持中心。

问题出在打印机主机和电源

问 无法启动电源

- 是否插头从插座上拔了出来？（第 8 页）
- 小型电源转接器的接口是否接牢打印机的直流电 DC IN 端子？（第 8 页）
- 有没有试一试按住电源键长一点时间？（第 5 页）
- 电池
 - 电池的电量足够吗？
 - 安装时，有没有按住电池直到咔声到位？（第 36 页）

问题出在打印

问 无法打印

- 是否尚未启动打印机的电源（第 5 页）
 - 墨盒是空的吗？
更换墨盒。
 - 确认您使用的是正确的纸张组合、纸匣和墨盒。
 - 是否打印机在同一时间内连接多个设备？
请勿同时连接相机、存储卡或计算机。
 - 纸匣内有纸吗？是否将纸匣推到尽头了呢？
 - 是否将墨盒插到尽头？
 - 是否墨水纸松弛不紧呢？
 - 是否您使用指定数量的纸张？
 - 是否打印前将纸张的排孔部分折叠了或撕开了？
 - 当打印机的温度高出某个温度会自动暂停。此并非故障，请稍候片刻，待冷却后，打印机会恢复打印。以下情况会导致过热。
 - 连续打印
 - 周围环境温度过高
 - 打印机背后散热孔受阻，令打印机内部温度提升。
- 如果此情况发生在连接着计算机的时候，计算机会出现提示，但请您不用取消打印，仍然等候，直到打印机恢复打印。

→ 从存储卡打印

- 是否存储卡以标签面向上的方式，插入卡槽尽头？
- 图像是否符合相机文件系统设计规则。

→ 从相机打印

- 重新检查相机和打印机连接的情况。
- 是否佳能相机的固件支持此打印机？
- 是否相机电池有足够电量？请换上充足电的电池或新电池，或者改用小型电源转接器。

→ 从计算机打印

- 是否采用了正确的步骤安装了打印机的驱动程序？
- 是否打印机使用 USB 连接线直接连接到计算机的端口？如果连接到 USB 集线器，打印机可能会操作不正确。
- 连接打印机和计算机的 USB 连接线不是随此产品附送的，请使用通用的 USB 连接线。

Windows 独有的问题

- 是否打印机设置到脱机的状态？右击打印机图标，然后取消脱机设置。

Macintosh 独有的问题

- 是否打印机注册在打印机列表内？

问 插入存储卡后图像并未出现

- 存储卡是否插入到正确的插槽内，是否标签面朝上？
- 图像是否符合相机文件系统的设计要求。

问 无法打印某幅图像

- 图像数据可能已经损坏。
- 只能打印 JPEG 图像。
- 不能打印超过 8,000 x 6,000 像素的图像

问 打印不出加印日期

- 从存储卡打印
 - 使用打印机的日期键，选用加印日期的设置。
 - 如果使用 DPOF 设置，此日期加印的设置已在相机配置了。
- 从相机或手机打印
 - 日期加印的设置是由这些设备配置，而非打印机。

问 不能设置所选模式、打印布局、日期加印和打印数量

- 在某些模式、打印布局、日期加印和打印数量等组合设置下，将无法选择部分选项。

问 无法打印出洁净的照片

- 是否墨盒或纸张肮脏？
- 打印机内是否积存了灰尘？请使用随机附送的清洁棒清除灰尘。
- 打印机内是否结露？让打印机处在室内温度中一段时间露珠自然蒸发。
- 是否打印机靠近发出强烈电磁场或磁场的设备？最少要远离该类设备一米的距离。

问 计算机显示屏的色彩和照片不同。

- 计算机显示屏和打印机所产生彩色的方式不同。此外，这些变化可能归因于观看显示屏的环境（光线的颜色和强度），或者显示屏在其色彩调整的设置。

Windows

- 您可以在打印机属性的对话视窗内调整颜色和亮度。首先在 ZoomBrowser EX 程序内的 [工具] 菜单内，选择 [首选项] 和 [打印] 标签。请在 [使用 ZoomBrowser EX 中的打印功能] 旁放置勾号，在打印对话视窗内，单击打印机的 [属性] 键，然后在 [图像调节] 标签内调整色彩。

Macintosh

- 在 [颜色] 项目下调整色彩平衡。

问 从计算机取消进行打印之后，当我再启动打印时，发现一张已印出的图像又打印出来

- 当您在 Macintosh 取消打印之后，再启动打印时，已经打印出来的图像会再打印出来。

纸张问题

问 纸张装不进纸匣内

- 纸张尺寸和纸匣的尺寸一致吗？

问 送纸歪斜

- 请检查纸张和纸匣，是否正确装入。

问 经常发生卡纸

- 是否在纸匣内放了过量纸张？请勿在纸匣内放置超过 19 张纸（宽尺寸勿超过 13 张）。
- 是否收纸盘上接收了 10 张或以上纸张。
- 是否纸张折叠过或弄弯？

问 不能打印出所指定的照片数目，累积了剩余纸张。

- 以下行动浪费了墨水纸的存量。
- 连续开 / 关打印机而未打印。
 - 打印进行中取消打印。
 - 拖拉墨水纸。
 - 打印多张照片用完纸张时，取出墨盒。（取出纸匣添加纸张时，请勿取出墨盒。）

错误提示

当打印机遇到某些故障，液晶显示屏上便会出现符号，指出错误的类型。请立即对该错误提示采取建议的行动。如果当时相机连接着打印机，错误提示也会同时显示在相机的液晶显示屏上。

不能显示图像



- 图像资料可能不包括图像缩图（为了查看图像而包含的小图像）。在此情况下，仍然可以打印图像资料。
- 可能该图像文件已损坏，在此情况，无法打印该图像。

存储卡内无图像



- 检查打印机是否有存储卡。
- 检查存储卡是否正确插入卡槽的尽头。
- 检查存储卡内是否有图像。

不能读取图像

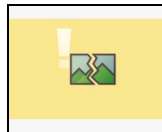

- 试图打印下类图像：
 - 其他相机拍摄的图像或其他数据类型
 - 该图像曾下载到计算机并经过编辑
 - 图像超过 8,000 x 6,000 像素的限制
 - 图像含损坏的数据
- 按下打印 / 停止键返回原先画面。

纸张错误 / 无纸

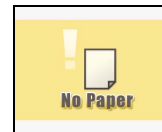

- 确定纸匣确实完全插入打印机内。
- 确定纸匣内有纸。
- 如果纸张不正确送入打印机，取出纸匣及遗留在打印机内的纸张。
- 检查纸匣内的纸张是否有不能打印的尺寸。

卡纸

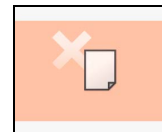

- 关闭电源，然后再开启。
- 如果开启电源后，纸张仍不退出，请联系顾客支持中心。

无墨

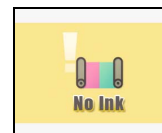

- 确定墨盒已经插入。
- 是否墨盒已用完墨水纸，请换上新墨盒。
- 检查纸张和墨盒是否组合不一致。

墨盒和纸张类型不匹配



- 确定墨盒与纸张类型相匹配。

墨盒错误



- 关闭电源，然后再开启。
- 取出墨盒，先收紧墨水纸松弛部分，再将墨盒装回去。如果未能解决问题，请换上新墨盒。如果无法取出墨盒，请联系顾客支持中心。

电池电量低（仅限 SELPHY CP750）



- 替电池充电或换上新电池；或者接上小型电源转接器。

连接失败

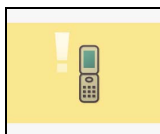

- 不能通过无线连接打印。检查打印机和相机的位置、它们之间的距离以及相机的设置。

连接中断

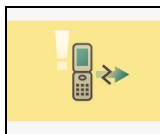

- 在无线打印过程中连接中断。检查打印机和相机的位置、以及它们之间的距离，重新开始打印步骤。

不支持 USB 设备

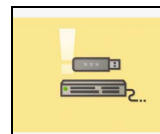

- 将 USB 连接线或 USB 接口从设备上断开

连接 USB 集线器

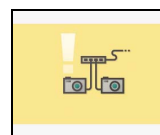

- 将 USB 连接线或 USB 接口从 USB 集线器上断开

其他错误



- 关闭电源，然后再开启（如果相机连接着，相机也照样进行此步骤）。
- 如果同样的错误再次出现，请联系顾客支持中心。

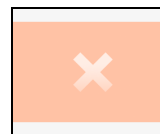

各种工作和索引

单击题目的页码即会跳出该篇文章。

我想在照片上打印拍摄日期 → 第 20 页

我想制作一张贴纸 → 第 6 页, 第 18 页

我想将存储卡内全部图像打印出一张索引 → 第 17 页

我想打印有边框的图像 → 第 18 页

我想打印出旧照片或黑白照片 (仅限 SELPHY CP750) → 第 21 页

我想放大图像打印其中的一部分 (剪裁)
(仅限 SELPHY CP750)。 → 第 22 页

我想了解液晶显示屏上的信息 → 第 14 页

我想要显示的图像放大一点 → 第 14 页

我想知道支持存储卡的种类 → 第 13 页

我想要连接相机来打印 → 第 24 页

我想知道可否将打印机连接到计算机 → 第 27 页

我想从手机打印图像 → 第 31 页, 第 32 页

我想知道出售纸张的类型 → 第 6 页

我想在无电力供应的地方使用打印机 (仅限 SELPHY CP750) → 第 36 页

我想要保护打印出来的照片 → 第 35 页

我想知道本打印机的规格 → 第 42 页

液晶显示屏上出现了错误符号, 我想知道怎么处理 → 第 47 页

- Windows、Windows Vista 和 Windows Vista 标识是微软公司在美国和其他国家的注册商标。
- Macintosh、Mac 标识、Quick Time 和 QuickTime 标识是苹果公司在美国和其他国家的注册商标。
- SDHC 和 miniSDHC 标识是商标。
- Portions of the code used in this firmware are based in part on the work of the Independent JPEG Group.
- 本固件中使用的代码部分基于 Independent JPEG Group 的工作。
- 未经佳能公司书面同意，本手册不得以任何形式和通过任何方法复制、传播、转录、储存于检索系统中或翻译成任何语言。
- 虽然已经尽全力保证本手册中所有信息的准确性和完整性，但如果其中存在错误或遗漏，本公司不负任何责任。佳能保留在没有提前通知的情况下改变手册中硬件和软件标准的权力。
- 对于因为错误操作，或相机、打印机、软件、存储卡、个人计算机、外围设备或使用非佳能存储卡等故障而造成的数据损坏或丢失，佳能公司不负任何责任。